



HAG

Elektrische Spieleisenbahnen
SPUR 0

Schweizerfabrikat

ZÜRICH	Bahnhofstrasse 62	Tel. (051) 23 16 90
BERN	Marktgasse 40	Tel. (031) 2 78 71
BASEL	Freiestrasse 28	Tel. (061) 4 98 30
LUZERN	Grendelstrasse 10	Tel. (041) 2 25 66

Franz Carl Weber

LUGANO	Via Nassa 5	Tel. (091) 2 54 95
LOCARNO	Piazza Stazione	Tel. (093) 7 28 58
LAUSANNE	23, Rue de Bourg	Tél. (021) 23 06 70
GENÈVE	12, Croix d'Or	Tél. (022) 4 25 38

Schieneranlagen

bestehend aus:

Fig. 1 Fr. 20.40 (Profil)
Fr. 27.60 (Progress)

12 gebogenen Schienen
Grösse 122 cm

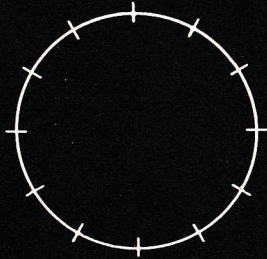

Fig. 2 Fr. 31.70 (Profil)
Fr. 42.40 (Progress)

12 gebogenen Schienen
5 geraden Schienen
1 Anschlusschiene
Grösse 220 cm

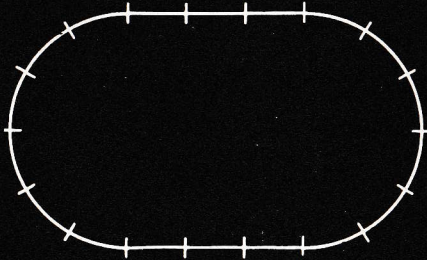

Fig. 3 Fr. 65.35 (Profil)
Fr. 81.25 (Progress)

12 gebogenen Schienen
13 geraden Schienen
1 Anschlusschiene
1 gebogene Schiene $\frac{1}{2}$
1 gebogene Schiene $\frac{1}{4}$
1 Handweiche
Grösse 280 x 140 cm

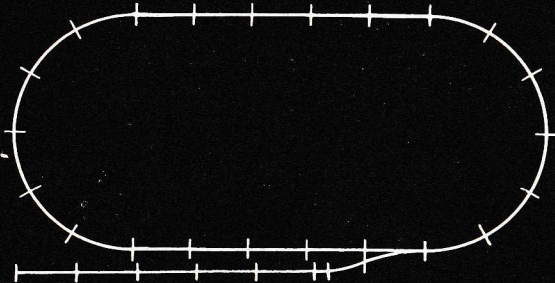

Fig. 4 Fr. 87.40 (Profil)
Fr. 100.90 (Progress)

12 gebogenen Schienen
8 geraden Schienen
1 Anschlusschiene
2 gebogenen Schienen $\frac{1}{2}$
2 gebogenen Schienen $\frac{1}{4}$
1 gerade Schiene $\frac{1}{2}$
1 Paar Weichen F
Grösse 280 x 140 cm

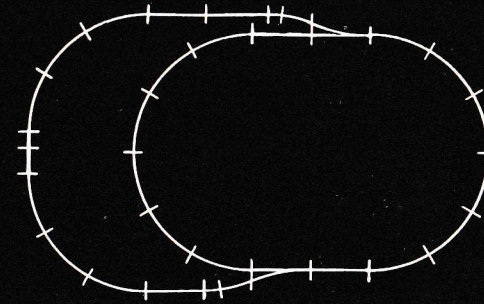
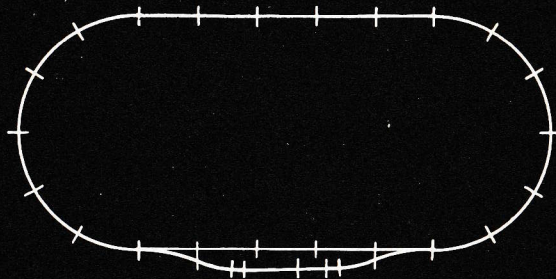

Fig. 5 Fr. 92.10 (Profil)
Fr. 107.— (Progress)

18 gebogenen Schienen
4 geraden Schienen
1 Anschlusschiene
2 gebogenen Schienen $\frac{1}{2}$
2 gebogenen Schienen $\frac{1}{4}$
1 gerade Schiene $\frac{1}{2}$
1 gerade Schiene $\frac{1}{4}$
1 Paar Weichen F
Grösse 245 x 145 cm

Fig. 6 Fr. 64.30 (Profil)
Fr. 80.60 (Progress)

20 gebogenen Schienen
5 geraden Schienen
1 Anschlusschiene
4 gebogenen Schienen $\frac{1}{2}$
1 Kreuzung
Grösse 340 x 125 cm

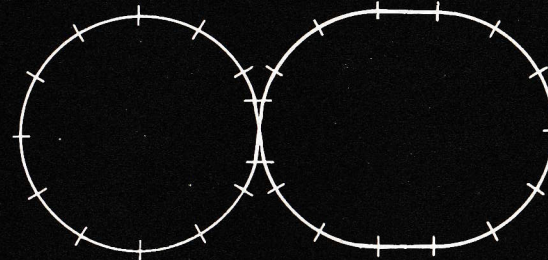

Fig. 7 Fr. 136.30 (Profil)
Fr. 150.20 (Progress)

12 gebogenen Schienen
7 geraden Schienen
1 Anschlusschiene
4 gebogenen Schienen $\frac{1}{2}$
4 gebogenen Schienen $\frac{1}{4}$
2 geraden Schienen $\frac{1}{2}$
2 Paar Weichen F
Grösse 280 x 125 cm

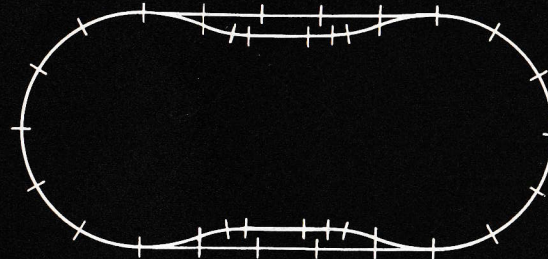
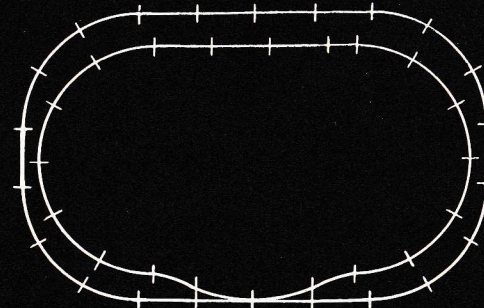

Fig. 8 Fr. 111.20 (Profil)
Fr. 133.10 (Progress)

24 gebogenen Schienen
10 geraden Schienen
1 Anschlusschiene
2 gebogenen Schienen $\frac{1}{2}$
2 gebogenen Schienen $\frac{1}{4}$
1 gerade Schiene $\frac{1}{2}$
1 Paar Weichen F
Grösse 255 x 165 cm



HAG-Signale mit Handschaltung und Zugsbeeinflussung

Durch Bedienen des Handschalthebels wird der Stromkreislauf in der Schienenanlage unterbrochen. Der Zug hält an; das Signal leuchtet rot auf.

Vorsignal Nr. 711

Fr. 21.—

2 rote Lichter 2 grüne Lichter
2 lumières rouges 2 lumières vertes

mit Handschaltung, in Spritzguss
mit Anschluss an Blech- und
Profilschienen

avec commande à main
en moulage par injection
avec raccordement pour
rail en ferblanc ou rail
profilé

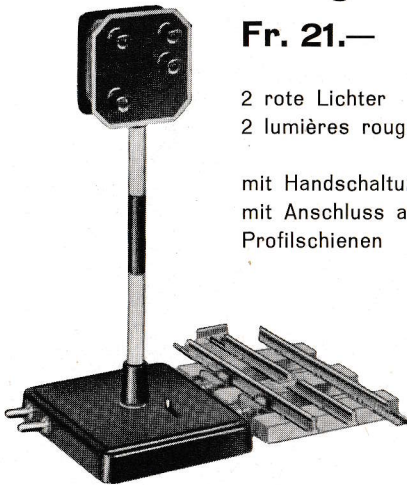

Hauptsignal Nr. 710

Fr. 17.—

1 rotes Licht 1 grünes Licht
1 lumière rouge 1 lumière verte

mit Handschaltung, in Spritzguss
mit Anschluss an Blech- und
Profilschienen

avec commande à main
en moulage par injection
avec raccordement pour
rail en ferblanc ou rail
profilé



Stehlampe Nr. 730

Fr. 7.—

rot oder blau
Spritzguss-Sockel

Lampadaire

rouge ou bleu
socle en moulage par injection

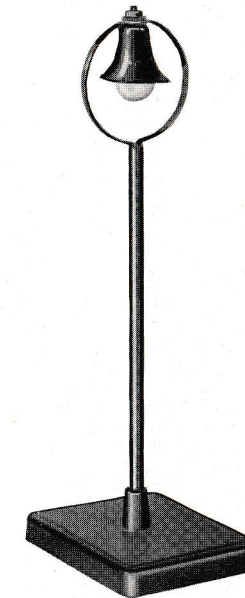

HAG-Signale mit Fernsteuerung und Zugsbeeinflussung

Vorsignal Nr. 721

Fr. 28.—

mit Fernsteuerung

Signal avec commande
à distance

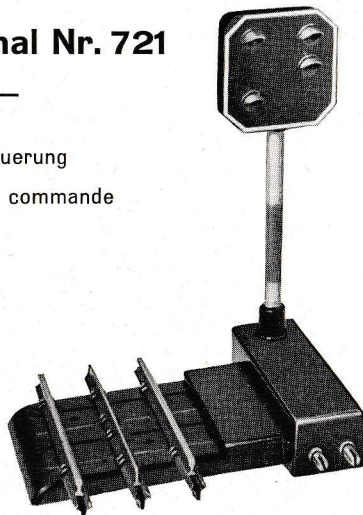

Hauptsignal Nr. 720

Fr. 26.—

mit Fernsteuerung

Signal avec commande à distance

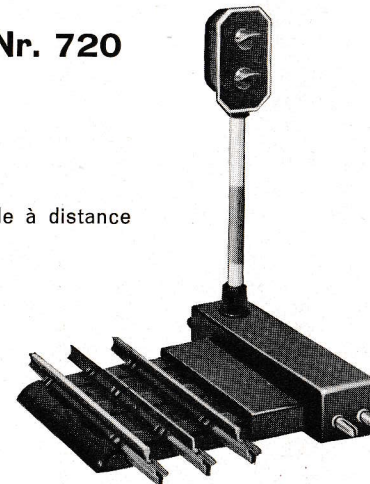

Schaltpult Nr. 723

Fr. 6.—

für Weichen oder für Signal

Pupitre de commande

pour les aiguillages ou les signaux

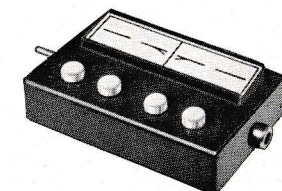

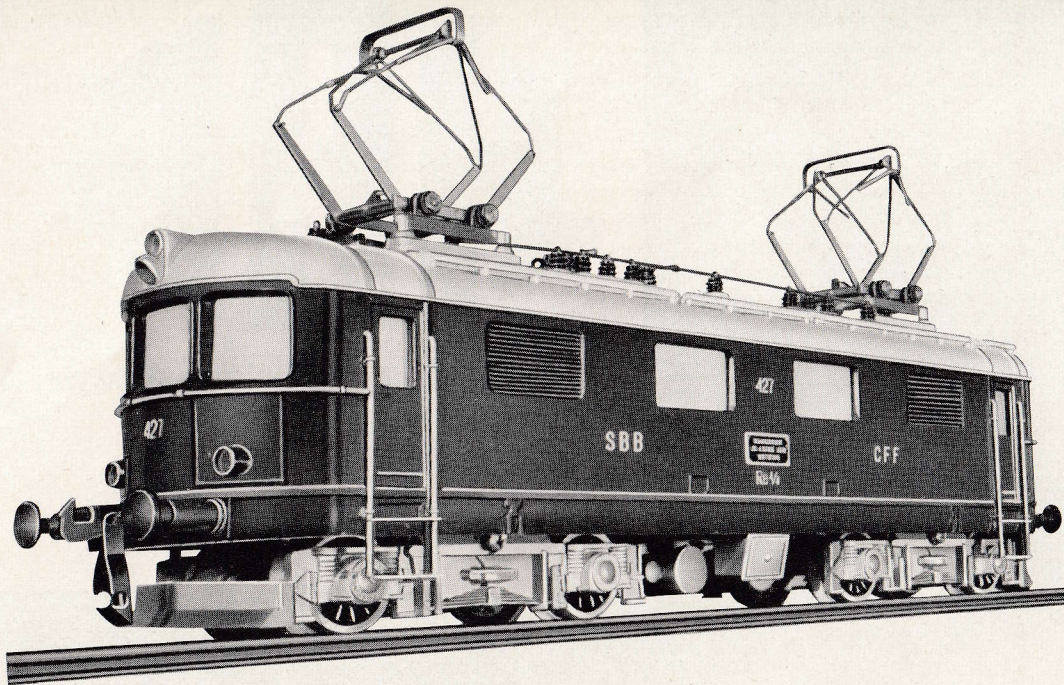

Loko Re 4/4 zweimotorig Nr. 550 Fr. 190.—

Loko mit Fernsteuerung (Perfekt-Schaltung), Farbe grün, umschaltbar auf Oberleitung, Gehäuse in Spritzguss, unzerbrechlich, Fahrstrom 8-18 V, Umschaltstrom 27 V, 3 Stirn- und 3 Rücklichter mit Fernsteuerung gekuppelt, Lichtanschluss für Wagenbeleuchtung.

Locomotive Re 4/4 à deux moteurs Nr. 550 Fr. 190.—

Ce magnifique modèle représente la copie exacte à l'échelle du 1/43 du dernier type des locomotives des Chemins de Fer Fédéraux pour trains rapides. Série 427—450, Reproduction fidèle dans tous les détails. Carcasse en fondu sous pression incassable. Peinture finement émaillée au four. Couleur verte, toit et bogies aluminium.

Diese Maschine entspricht der neuesten Schnellzugslokomotive der Schweizerischen Bundesbahnen. Mit ihren zwei Motoren besitzt sie eine aussergewöhnlich starke Steig- und Zugkraft. (Steigung 70‰; Zugkraft ca. 20 Wagen). Die Maschine ist umschaltbar auf Oberleitung. Wir empfehlen für diesen 2 mot. Typ unseren neuen 70 VA-Transformer zu verwenden.

Caractéristiques techniques: Force de traction considérable grâce aux deux bogies-moteurs. Possibilité de surmonter des rampes de 70‰ avec env. 20 voitures. Commutateur pour la prise de courant par troisième rail ou par pantographes. Inversion par survoltage. 3 phares avants et 3 phares arrières avec inversion automatique selon le sens de la marche. Prise de courant pour l'éclairage des wagons. Tampons à ressort. Fonctionne sous une tension de 8—18 V. Inversion = 27 V.

N.B. Nous recommandons pour cette machine notre nouveau transformateur 70 VA.

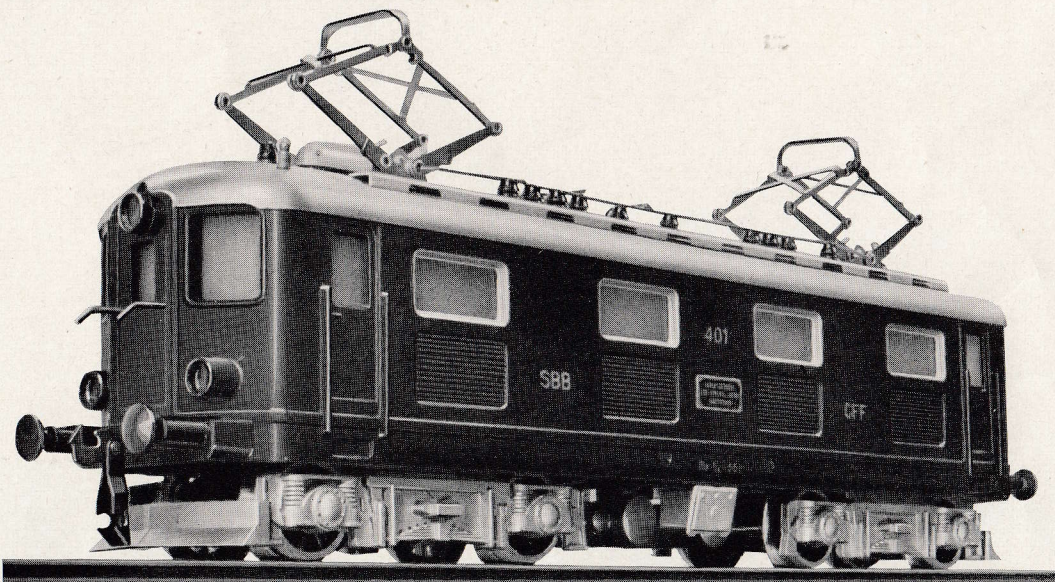

Loko Re 4/4 einmotorig Nr. 540 Fr. 140.—

Loko mit Fernsteuerung (Perfekt-Schaltung), Farbe grün, Gehäuse in Spritzguss unzerbrechlich, Fahrstrom 8—18 V, Umschaltstrom 27 V, 3 Stirn- und 3 Rücklichter mit Fernsteuerung gekuppelt, Lichtanschluss für Wagenbeleuchtung.

Locomotive Re 4/4 à 1 moteur Nr. 540 Fr. 140.—

Copie exacte de la première Re 4/4 des Chemins de Fer Fédéraux mise en service en 1947. Série 401—426. Cette superbe machine présente les mêmes caractéristiques que le modèle Nr. 550 au point de vue aspect et finition extérieurs. La carcasse cependant est la reproduction du 1er modèle Re 4/4 et est dotée de portes d'intercommunication.

Diese Loko ist die modellmässige Nachbildung der Schnellzugsloko Re 4/4 Baujahr 1947. (Durchgangstüre an der Stirnwand). Sie besitzt einen Motor und überwindet normale Steigungen (bis zu 50‰) mit 6—7 Wagen.

Caractéristiques techniques: Grosse force de traction. Possibilité de surmonter des rampes de 50‰ avec env. 6—7 voitures. Force en palier env. 15 voitures. Prise de courant par le troisième rail. 3 phares avants et 3 phares arrières avec inversion automatique selon le sens de la marche. Inversion par survoltage. Prise pour l'éclairage des wagons. Tampons à ressort. Fonctionne sous une tension de 8—18 V. Inversion = 27 V.

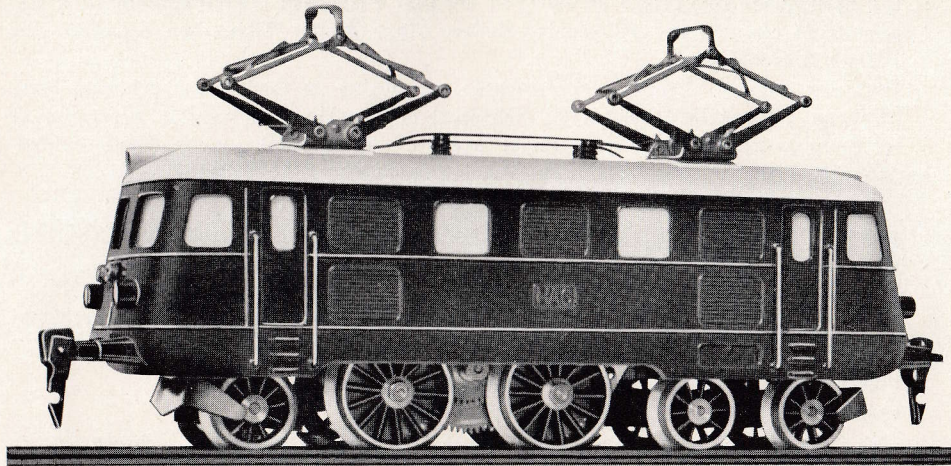

Loko Nr. 530 Fr. 95.—

mit Fernsteuerung, Farbe grün, Fahrstrom 8—18 V, Umschaltstrom 27 V, 3 Stirnlampen, 1 Schlusslicht, Anschluss für Wagenbeleuchtung.

Locomotive Nr. 530 Fr. 95.— Avec inversion à distance. Couleur verte avec toit gris. 3 phares avant, 1 phare arrière. Prise pour l'éclairage des wagons. Fonctionne sous une tension de 8 à 18 V. Inversion = 27 V.

Loko Nr. 510 Fr. 60.—

mit Fernsteuerung, Farbe grün, Fahrstrom 8—18 V, Umschaltstrom 27 V, 2 Stirnlampen.

Locomotive Nr. 510 Fr. 60.— Avec inverseur à distance. Couleur verte. Fonctionne sous une tension de 8 à 18 V. Inversion = 27 V. 2 phares avant.

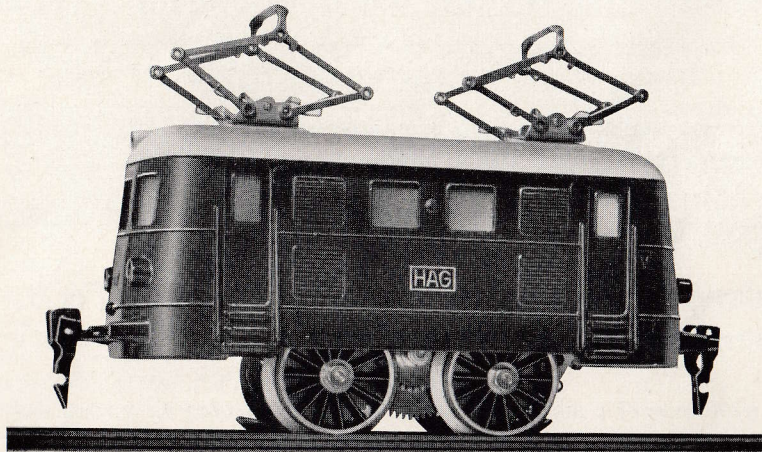

Die elektrischen HAG-Lokomotiven 530, 520, 510 sind mit einem kräftigen und soliden Motor ausgerüstet und besitzen die bewährte HAG-Perfektschaltung. Diese Fernsteuerung ist durch das Überstromsystem gegen Störungen (wie Kurzschluss) absolut unempfindlich. Alle drei Typen besitzen eine vorzügliche Steigfähigkeit und Zugkraft.

Les locomotives portant les No. 530, 520 et 510 sont également de très belles machines dont la présentation et le fonctionnement parfaits assurent une solidité et une robustesse à toutes épreuves. Inversion à distance par survoltage à l'aide du même inverseur que les modèles précédents, absolument insensible aux dérangements pouvant être occasionnés par un court-circuit. Ces trois types de locomotive sont très puissants et possèdent une grosse force de traction aussi bien en palier que sur des rampes.

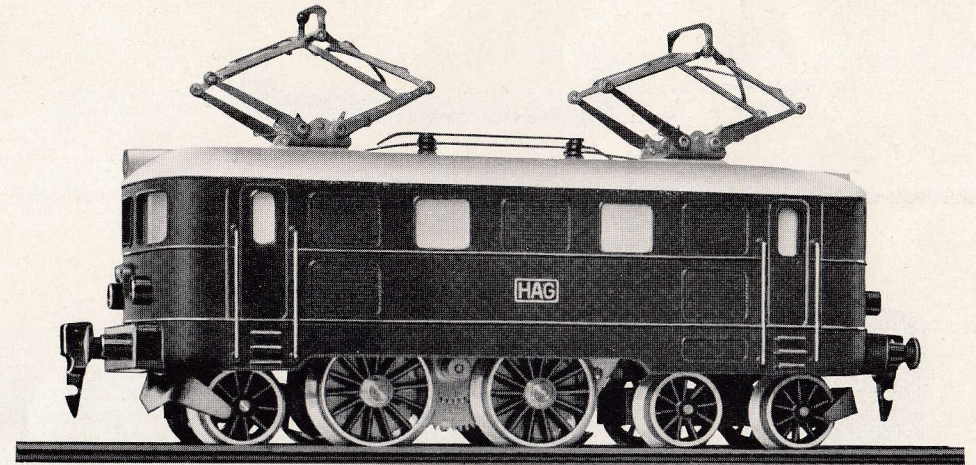

Loko Nr. 520 Fr. 95.—

mit Fernsteuerung, Farbe grün, Fahrstrom 8—18 V, Umschaltstrom 27 V. 3 Stirnlampen, 1 Schlusslicht, Anschluss für Wagenbeleuchtung.

Locomotive Nr. 520 Fr. 95.— Avec inversion à distance. Couleur verte avec toit gris. 3 phares avant, 1 phare arrière. Prise pour l'éclairage des wagons. Fonctionne sous une tension de 8 à 18 V. Inversion = 27 V.

Blechschienen Rails en ferblancs

Uhrwerkschienen gerade und gebogen 26 cm
 Rails mécaniques droits et courbes

Elektrische Schienen gerade und gebogen 32 cm
 Rails électriques droits et courbes

Nr. 960

961

971

971 1/2

971 1/4

970

970 1/2

970 1/4

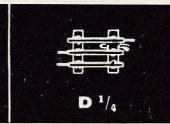
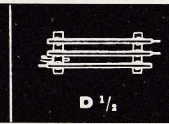
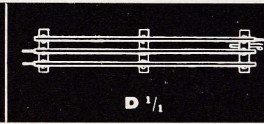
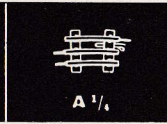
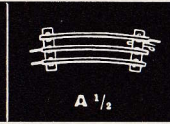
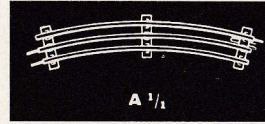
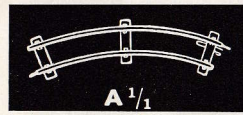
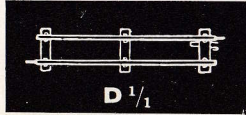

Fr. —.75

—.75

1.30

1.10

—.90

1.30

1.10

—.90

HAG-Kreuzung

Die Kreuzungsplatte besteht ebenfalls aus Plastic-Material. Der Kreuzungswinkel wurde so gewählt, dass der stumpfe Winkel dem grossen Kreis (122 cm) entspricht. Dadurch ist es möglich, ohne Zwischenteile den grossen Kreis anzuschliessen.

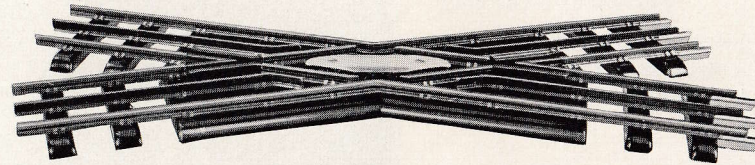

Nr. 930 Fr. 13.—

Croisement HAG

La plaque de croisement est également en matière plastique. L'angle de croisement fut choisi à dessin de telle façon que l'angle obtus corresponde au grand cercle de 122 cm. Ainsi il est possible de raccorder le grand cercle sans pièce intermédiaire.

Nr. 950
 Fr. 34.50

mit Handschaltung
 avec commande à main
 per Paar
 la paire

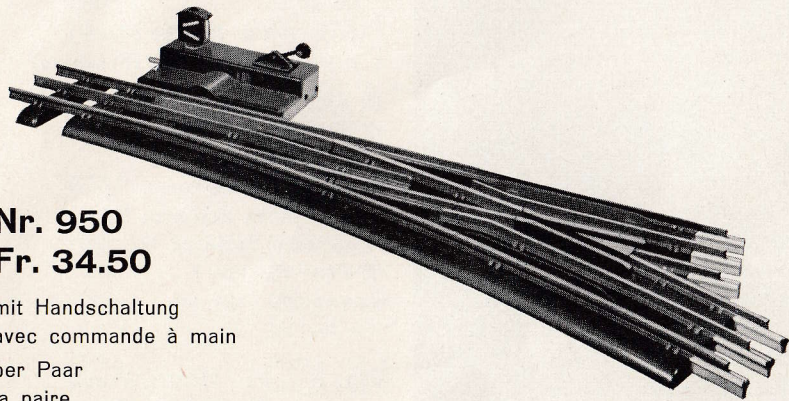

HAG-Weichen

Die Weichenplatte besteht aus Plastic-Material. Für den Antrieb der elektromagnetischen Weiche wird ein Doppelmagnet verwendet, der gegen Durchbrennen gesichert ist. Die Weiche kann nur durch das Bedienen der Schaltplatte gestellt werden, d. h. fährt der Zug von einer der beiden Abzweigungen ein, obwohl die Weiche entgegengesetzt gestellt ist, so wird die Weiche aufgetrennt. Die Weichenzungen schnellen jedoch in ihre ursprüngliche Lage zurück. Dadurch bleibt die Weiche stets so, wie sie durch das Schaltpult gestellt wurde.

Nr. 940
 Fr. 43.50

elektromagnetisch
 électromagnétique
 per Paar
 la paire

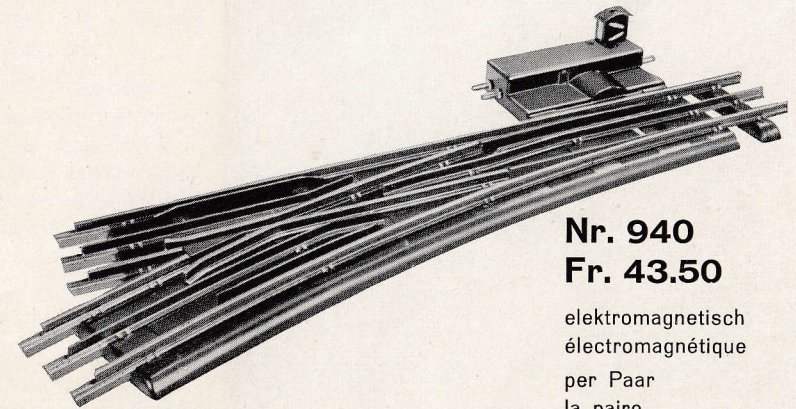

Aiguillages HAG

La plaque d'assise est en matière plastique. Un aimant double sert à la commande de l'aiguillage électromagnétique; cet aimant est pourvu d'un dispositif de sûreté l'empêchant de griller. L'aiguillage ne peut être desservi que depuis le pupitre de commande. Si donc un train, venant d'un des deux branchements, prend l'aiguillage en talon alors que ce dernier est fermé, l'aiguillage s'ouvrira opportunément, pour se refermer automatiquement après le passage du train. De cette façon l'aiguillage restera toujours dans la position commandé par le pupitre de distribution.

Profilschienen 32 cm Rails profilés 32 cm

mit 5 Schwellen

avec 5 traverses

911
Fr. 1.70

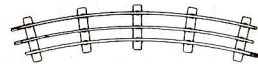
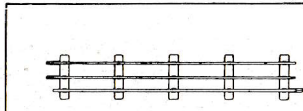

910
Fr. 1.70

911 1/2
Fr. 1.50

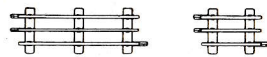

910 1/2
Fr. 1.50

911 1/4
Fr. 1.30

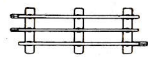

910 1/4
Fr. 1.30

911 1/8
Fr. 1.10

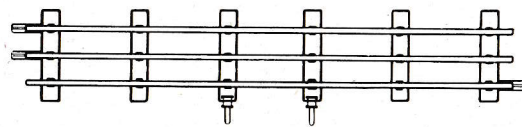

Anschluss-Schiene Rail de raccordement Nr. 912 Fr. 2.80

Progress-Schienen 32 cm Rails progress 32 cm

mit 9 Schwellen

avec 9 traverses

921
Fr. 2.30

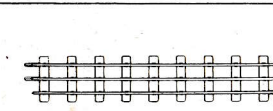

920
Fr. 2.30

921 1/2
Fr. 1.70



920 1/2
Fr. 1.70

921 1/4
Fr. 1.50



920 1/4
Fr. 1.50

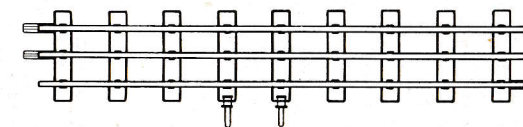

Anschluss-Schiene Rail de raccordement Nr. 922 Fr. 3.30

HAG-Profilschienen

Für Schwellen und Platten verwenden wir Plastic-Material, das sowohl in Bezug auf Elastizität wie Festigkeit besonders dafür geeignet ist. Als Schienenprofil wurde gebläuter Stahl gewählt, der zusammen mit den schwarzen Schwellen den Profilschienen ein besonders modellmässiges Aussehen verleiht. Die Laschen aus Federmessing sind durch einen Fuss verstärkt. Bei Ausweichen der Laschen lassen sich diese zusammendrücken; und der vorzügliche Kontakt ist wieder hergestellt. Die Klammern umfassen Schwellen und Profil ganz, sodass ein Ausfallen oder Ausbrechen verhindert wird. Die Profilschienen werden in zwei Ausführungen hergestellt: Schiene Nr. 910 und 911 (5 Schwellen) ist namentlich preislich sehr vorteilhaft. Bei Schiene Nr. 920 und 921 (9 Schwellen) hingegen wurde das modellgetreue Aussehen in den Vordergrund gestellt. Natürlich können HAG-Profilschienen von Bastlern selbst hergestellt werden. Dazu stehen Stahlprofil in Meterstäben, Schwellen, sowie Klammern und Laschen als Einzelteile zur Verfügung.

Rails profilés HAG

Pour les traverses et les plaques d'assise nous employons des matières plastiques qui s'y prêtent le mieux grâce à leur solidité et à leur élasticité. Pour le profil des rails nous avons choisi l'acier bleuté; en combinaison avec les traverses noires cela donne aux rails profilés un aspect extrêmement naturel. Les éclisses sont renforcées par des lames en laiton; de cette façon, lorsqu'il se présente un élargissement des voies, les éclisses se resserrent et le contact redevient excellent. Les agrafes contiennent la traverse et le profil entièrement; ainsi rien ne peut se défaire pendant l'exploitation. Les rails profilés se font en deux exécutions différentes. Les rails no. 910 et 911 (à cinq traverses) sont surtout très avantageux au point de vue du prix. Par contre, dans les rails 920 et 921 (à neuf traverses) il a été tenu compte avant tout de la ressemblance fidèle d'après nature. Bien entendu les rails profilés HAG peuvent être assemblés par les amateurs eux-mêmes, le cas échéant. A cet effet nous tenons à leur disposition l'acier profilé en barres d'un mètre, des traverses, des éclisses et des agrafes vendus séparément.

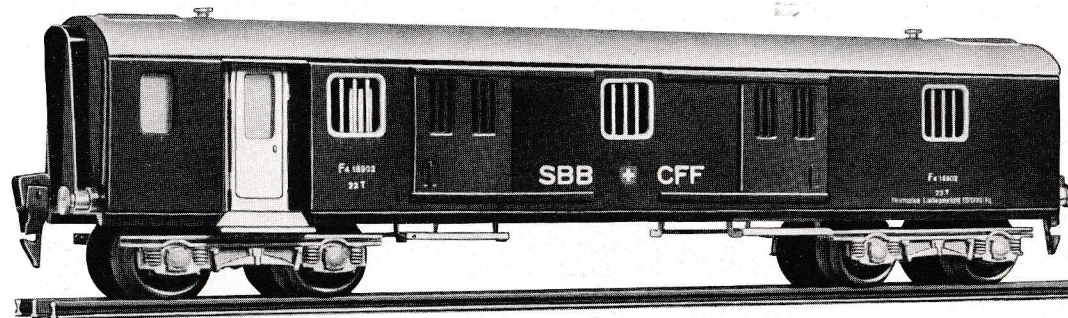
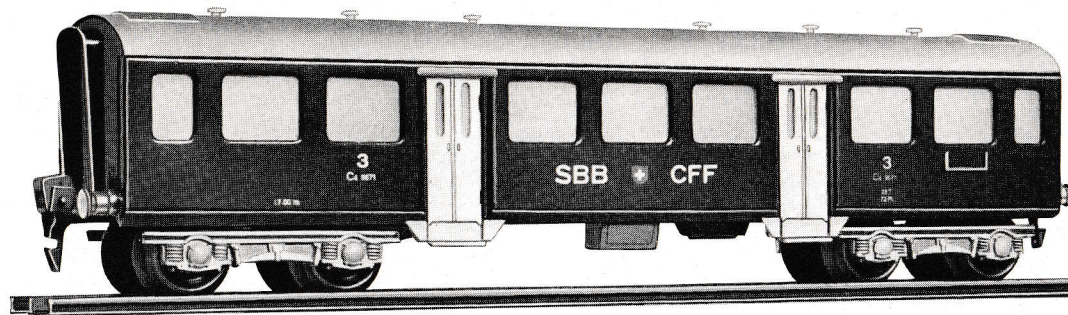

Die Spritzguss-Drehgestelle ermöglichen unseren 4-achsigen HAG-Personen- und Gepäckwagen ein ruhiges und leichtes Rollen. Diese beiden Wagentypen erfordern den 122iger Schienenkreis.

Tous nos voitures et wagons sont montés sur bogies en fondu sous pression équilibrés ce qui assure à ceux-ci un roulement impeccable. Les voitures voyageurs et les fourgons-postes ne peuvent rouler que sur circuit ayant comme diamètre minimum 122 cm.

Personenwagen Nr. 810 ohne Beleuchtung Fr. 19.80
Personenwagen Nr. 811 mit Beleuchtung Fr. 26.—

mit Spritzguss-Fahrgestell, Farbe grün oder rot, mit oder ohne Beleuchtung, abnehmbares Dach, auswechselbare Ortsbezeichnungsschilder.

Voiture Nr. 810 sans éclairage intérieur Fr. 19.80

Voiture Nr. 811 avec éclairage intérieur Fr. 26.—

Très belle reproduction des voitures légères pour trains rapides des Chemins de Fer Fédéraux Suisses. Bogies en fondu sous pression. Toit enlevable. Fenêtres en celluloid. Plaquettes d'indication de direction interchangeables. Cette voiture peut être livrée en vert CFF ou en rouge avec toit aluminium.

Beleuchtung für Personenwagen Nr. 8111 Fr. 6.—

Eclairage pour voiture Nr. 8111 Fr. 6.— avec 2 ampoules

Gepäckwagen Nr. 820 ohne Beleuchtung Fr. 22.—
Gepäckwagen Nr. 821 mit Beleuchtung Fr. 25.—

mit Spritzguss-Fahrgestell, mit oder ohne Beleuchtung, Farbe grün oder rot, eine Eingangs- und 2 Schiebetüren, abnehmbares Dach.

Voiture Nr. 820 sans éclairage intérieur Fr. 22.—

Voiture Nr. 821 avec éclairage intérieur Fr. 25.—

Fourgon avec compartiment postal. Finition semblable aux Nr. 810 et 811. 2 portes coulissantes.

Beleuchtung für Gepäckwagen Nr. 8211 Fr. 3.—

Eclairage pour fourgon Nr. 8211 Fr. 3.— avec 1 ampoule

Un train composé d'une locomotive Re 4/4 et d'une dizaine de voitures légères donne l'illusion complète de la réalité.



Nr. 640

System für 20 Volt-Betrieb

Der Betrieb dieser Spielzeugschienenbahnen ist vollkommen gefahrlos. Die HAG-Loko besitzt eine Perfektschaltung, bei der die Umschaltung durch erhöhte Spannung (27V) hervorgerufen wird. Bei zweimaligem Drücken auf den Schaltknopf des Transformators wird die in der Loko eingebaute Fernsteuerung betätigt. Die Umschaltung erfolgt in vier Phasen:

1. Zurückdrehen des Drehknopfes am Transformator auf Nullstellung.
2. Erstes Drücken des roten Schaltknopfes (Loko hält an).
3. Zweites Drücken (Loko bewegt sich in entgegengesetzter Richtung).
4. Aufdrehen des Drehknopfes.

Kurzschluss bis zu 5 Sekunden stört den Fahrbetrieb nicht. Bei länger anhaltendem Kurzschluss schaltet der Sicherheitsregler im Transformator selbständig aus. HAG-Lokos sind auf HAG-Transformer eingestellt. Wir empfehlen daher, zu HAG-Eisenbahnen auch den HAG-Transformer zu verwenden.

Système d'exploitation à 20 volts

Le fonctionnement de ce chemin de fer miniature est absolument sans danger. La locomotive HAG possède un inverseur, au moyen duquel le renversement de marche est provoqué par une tension plus élevée (27 volts). En pressant deux fois sur le bouton de commande du transformateur, la commande à distance installée dans la locomotive est actionnée. Le renversement s'opère en quatre phases distinctes:

1. Tourner en arrière le bouton rotatif sur le transformateur en le plaçant sur zéro.
2. Première pression sur le bouton de commande rouge; la locomotive s'arrête.
3. Seconde pression la locomotive s'engage dans la direction opposée.
4. Tourner le bouton rotatif en avant.

Des courts-circuits allant jusque 5 sec. ne dérangent pas l'exploitation. S'ils durent plus longtemps, le fusible de sécurité se déclenche automatiquement. Les locomotives HAG sont spécialement étudiées pour fonctionner avec les transformateurs HAG. Nous recommandons par conséquent de se servir des transformateurs HAG pour actionner les locomotives HAG.

HAG-Transformer

Mit stufenloser Geschwindigkeitsregulierung; automatischer Kurzschluss-Schalter mit roter Kontrollampe; 110/125/145/220 Volt. Nur Anschluss an Wechselstrom! Voltzahl beachten! Die HAG-Transformer sind mit einem geprüften Radio-Störschutz versehen.

Transformateurs HAG

Réglage très sensible par curseur; coupe circuit automatique; voyant lumineux témoin; livrables pour courants alternatifs 110, 125, 145 et 220 volts. Tous les transformateurs HAG sont munis d'un dispositif antiparasites contrôlé.

Der neue HAG-Transformer 70 VA Nr. 640 Fr. 90.—

Leistung 70 VA. Transformator für Perfektschaltung, mit Voltkala. Anschluss für Bahn, Weichen und Licht.

Le nouveau transformateur HAG 70 VA Nr. 640 Fr. 90.—

Puissance 70 VA, transformateur très puissant pouvant actionner tous les types de locomotive connus. Inversion par survolteur, tableau de voltages gradués; prises pour raccordement au train, aux aiguilles et aux éclairages.

Transformer 50VA Nr. 630 Fr. 78.50

für Perfektschaltung, Anschluss für Bahn, Weichen und Licht.

pour survolteur, raccordement au train, aux aiguilles, et aux éclairages.

Transformer 50VA Nr. 620 Fr. 63.—

für Hand- und Unterbruchschtaltung ohne Schaltknopf, Anschluss für Bahn, Weichen und Licht.

pouvant être inversé à la main ou par interruption de courant, raccordement au train, aux aiguilles et aux éclairages.

Transformer 50VA Nr. 610 Fr. 53.—

für Licht und Weichen, ohne Dreh- und Schaltknopf. Anschluss nur für Licht und Weichen.

pour éclairages et aiguillages, sans bouton tournant ni bouton interrupteur, raccordement aux aiguilles et aux éclairages seulement.

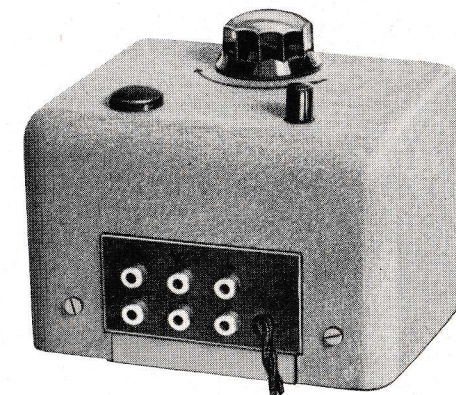

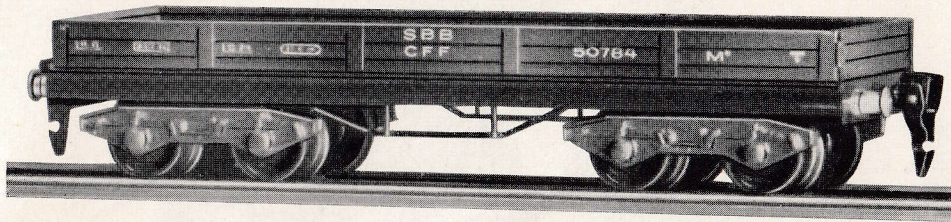

Niederbordwagen Nr. 830 Fr. 10.—

mit Spritzguss-Fahrgestell, Farbe grün oder braun

Wagon-plateforme Nr. 830 Fr. 10.— avec bogies en moulage par injection. Couleur vert ou brun.

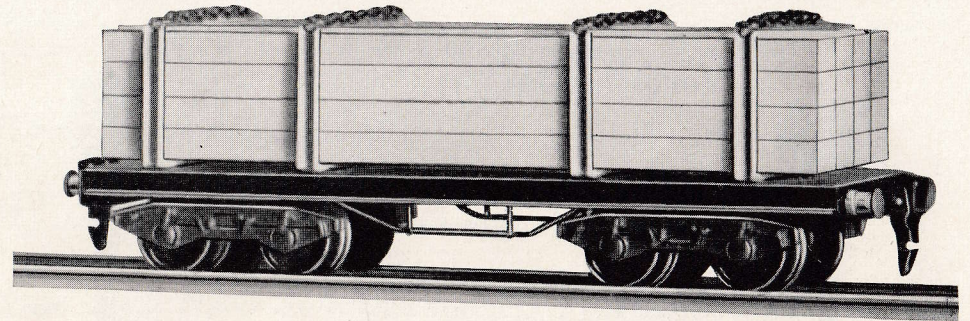

Rungenwagen Nr. 840 Fr. 13.— Nr. 841 Fr. 12.—

mit Spritzguss-Fahrgestell, Farbe schwarz, mit oder ohne Holz

Wagon à ridelles Nr. 840 Fr. 13.— Nr. 841 Fr. 12.— avec bogies en moulage par injection. Avec ou sans bois.

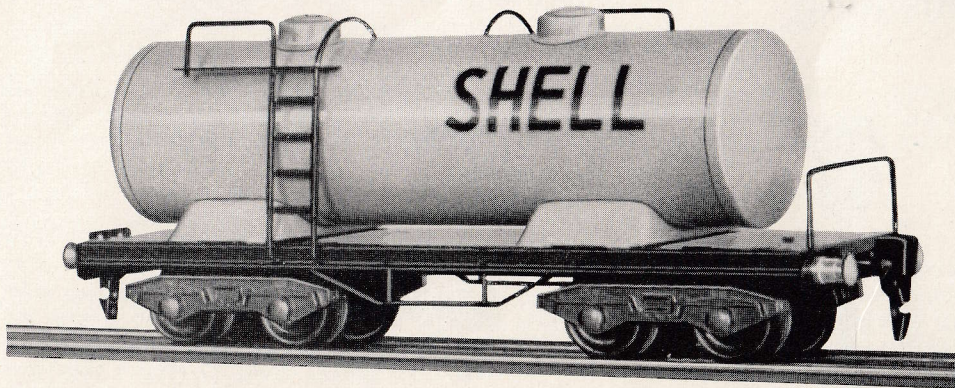

Shell-Tankwagen Nr. 850 Fr. 17.—

mit Spritzguss-Fahrgestell, Farbe gelb

Wagon-citerne Shell Nr. 850 Fr. 17.— avec bogies en moulage par injection. Couleur jaune.

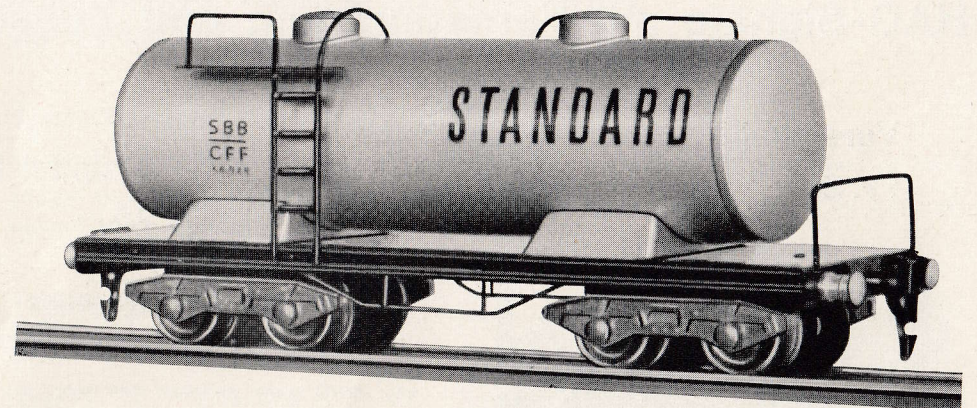

Standard-Tankwagen Nr. 851 Fr. 17.—

mit Spritzguss-Fahrgestell, Farbe aluminium

Wagon-citerne Standard Oil Nr. 851 Fr. 17.— avec bogies en moulage par injection. Couleur aluminium.

Preisliste für Einzelteile

Liste de prix pour pièces détachées

4001	Gewindemuffe Manchon fileté	—,40
4002	Schwachstromschnur mit Stecker und Muffe	} 1 m 2.60
4003	Cable de faible courant avec fiches mâles et femelles	
4004	Anschlusskabel dreiteilig Cable tripolaire	1 m 3.60
4005	Stecker mit Muffe Fiches mâle et femelle	—,80
4006	Fassung 6 mm komplett mit Schraube und Mutter Douille complète avec vis et écrou	—,30
4007	Fassung 9 mm komplett mit Schraube und Mutter Douille complète avec vis et écrou	—,40
4008	Glühbirne 6 mm Ampoule 6 mm	—,90
4009	Glühbirne 9 mm Ampoule 9 mm	—,90
4010	Glühbirne 15 mm Ampoule 15 mm	—,90
4011	Glühbirne 9 mm mit Bajonettverschluss Ampoule 9 mm à baillouette	—,90
4012	Thermischer Schalter Interrupteur thermique	8.50
4013	Radio-Störschutz Dispositif antiparasitaire	7.30
5100	Motor mit Fernsteuerung Moteur avec commande à distance	51.50
5101	Motor mit Handschaltung Moteur avec commande à main	41.50
5201	Anker mit Kollektor Induit rotatif avec collecteur	9.—
5202	Feldmagnet Pôle d'excitation fixe	7.20
5203	Motorenplatten per Paar Côte de moteur	7.50
5204	Achse mit Speichenrädli und Zahnrad Essieu avec roues à rayons et roue dentée	4.—
5205	Achse mit Gewinde und Muttern Essieu avec filets et écrous	—,50
5206	Zahnrad einfach Roue dentée simple	1.30

5207	Zahnrad doppelt Roue dentée double	2.20
5208	Speichenrädli in Spritzguss 31 mm Roue à rayons en moulage par injection 31 mm	1.20
5209	Speichenrädli in Spritzguss 22 mm Roue à rayons en moulage par injection 22 mm	—,85
5210	Speichenrädli in Spritzguss 14 mm Roue à rayons en moulage par injection 14 mm	—,70
5211	Ankerlager mit Öldeckel Paliers d'induit avec couvercle d'huile	1.—
5212	Ankerlager mit Bürstenhalter Paliers d'induit avec porte-balais	2.20
5213	Kohlen- und Kupferbürsten mit Federn Charbons avec ressorts	1.—
5214	Bürstendeckel Couvercle pour porte-charbons	—,15
5215	Schleifschuh Frotteur	1.—
5216	Schleifkontakt Frotteur	2.80
5217	Kupplung Attelage	—,50
5218	Bügel gross Pantographe grand modèle	3.10
5219	Bügel klein Pantographe petit modèle	2.20
5220	Fernsteuerung Commande à distance (inverseur)	12.50
5221	Lampenhalter dreiteilig mit Glühbirnen Support de lampes avec trois ampoules	6.50
5222	Lampenhalter für Rücklicht mit Glühbirne Support de lampe AR avec ampoule	2.50
5223	Fahrschemel einachsig Bissel à un seul essieu	4.70
5224	Fahrschemel zweiachsig Bogie à deux essieux	7.80
5225	Gehäuse roh 510 Carcasse de locomotive brute en moulage par inj. 510	10.—
5226	Gehäuse gespritzt mit Garnituren 510 Carcasse de locomotive moulée avec garnitures 510	15.—
5227	Gehäuse roh 520 Carcasse de locomotive brute en moulage par inj. 520	20.—
5228	Gehäuse gespritzt mit Garnituren 520 Carcasse de locomotive moulée avec garnitures 520	25.—
5229	Gehäuse roh 530 Carcasse de locomotive brute en moulage par inj. 530	20.—
5230	Gehäuse gespritzt mit Garnituren 530 Carcasse de locomotive moulée avec garnitures 530	25.—

Einzelteile für Lokos Re 4/4 Nr. 540 und 550

Pièces détachées pour locomotives Re 4/4 no 540 et 550

5400	Motor	44.—
	Moteur	
5401	Fahrgestell zweiachsig mit Pflug und Schleifkontakt	18.—
	Bogie à deux essieux avec chasse-corps et frotteur	
5402	Motorenplatten per Paar	8.50
	Côté de moteur	
5403	Achse mit Speichenrädli und Zahnrad	3.80
	Essieu avec roues à rayons et roue dentée	
5404	Achse mit Speichenrädli	2.40
	Essieu avec roues à rayons	
5405	Zahnrad einfach	1.50
	Roue dentée simple	
5406	Zahnrad doppelt	2.30
	Roue dentée double	
5407	Schleifkontakt	2.—
	Frotteur	
5408	Pflug	2.50
	Chasse-corps	
5409	Motorenhalter mit Feder	2.80
	Support du moteur avec ressort	
5410	Fernsteuerung komplett	21.—
	Commande à distance complète (inverseur)	
5411	Bremsluftbehälter	1.80
	Réservoir à air pour frein pneumatique	
5412	Werkzeugkasten	—80
	Caisse à outils	
5413	Lampenhalter dreiteilig mit Glühbirnen	6.50
	Support de lampes avec trois ampoules	
5414	Gehäuse roh, neues Modell	32.—
	Carcasse de locomotive brute en moulage p. inj., nouv. mod.	
5415	Gehäuse gespritzt mit Garnituren, neues Modell	56.—
	Carcasse de locomotive moulé avec garnitures	
5416	Gehäuse roh, altes Modell	28.—
	Carcasse de locomotive brute en moulage p. inj., ancien mod.	
5417	Gehäuse gespritzt mit Garnituren, altes Modell	48.—
	Carcasse de locomotive moulé avec garnitures	
5418	Isolatoren mit Splinten	—15
	Isolateur	

Verkauf an Private findet nicht statt

5419	Laufsteg	1.—
	Marchepied	
5420	Lokoschild	—60
	Plaque de locomotive	
5421	Lokopfeife	—10
	Sifflet	
5422	Puffer mit Feder	1.—
	Tampons et ressort	
5423	Bügeldeckel	—80
	Couvercle d'archet	
8101	Spritzguss-Fahrgestell für Personen und Gepäckwagen	3.70
	Bogie en moulage par injection pour voiture de voyageurs et fourgon à bagages	
8111	Personenwagenbeleuchtung	6.—
	Eclairage de voiture de voyageurs	
8112	Spritzguss-Fahrgestell für kleine Wagen	3.70
	Bogie en moulage par injection pour petits modèles	
8211	Gepäckwagenbeleuchtung	3.—
	Eclairage pour fourgon à bagages	
8301	Spritzguss-Fahrgestell für Güterwagen	3.70
	Bogie en moulage par injection pour wagons marchandises	
8302	Achse mit Blechrädli	—50
	Essieu avec roues en métal estampé	
8303	Puffer	—15
	Tampon	
9101	Profil I m	—70
	Profilé I en acier noirci	
9102	Profil II m	—60
	Profilé II en acier noirci (rail central)	
9103	Schwellen %	7.30
	Traverses	
9104	Nägel %	2.40
	Agrafes	
9105	Laschen %	4.40
	Eclisses	
9106	Verbindungsklammern %	4.40
	Raccord pour rails	
9107	Meissel	3.—
	Ciseau	
9108	Amboss	—80
	Enclume	
9401	Weichenlaterne	1.—
	Laterne d'aiguille	

La fabrique ne livre pas directement aux particuliers

H. & A. GAHLER ST. GALLEN (SCHWEIZ) METALL-SPIELWAREN-FABRIK

Telephon (071) 243 93

Parketteriestrasse 15